

GARANTIA

10
ANOS

PRESSMATIC 110

TORNEIRA DE MESA PARA LAVATÓRIO

BASIN PILLAR TAP
GRIFO DE MESA PARA LAVATORIO



Cód. 171608xx | 90171608xxx

CARACTERÍSTICAS TÉCNICAS TECHNICAL CHARACTERISTICS INFORMACIONES TÉCNICAS

CONTEÚDO DA EMBALAGEM	01 torneira, 01 canopla, 01 porca de fixação, 02 anéis de borracha, 01 adesivo orientativo e 02 restritores de vazão.
PACKAGE CONTENTS	01 tap, 01 escutcheon, 01 nut, 02 rubber rings, 01 instructor sticker and 02 flow restrictors.
CONTENIDO DEL ENVASE	01 grifo, 01 campana, 01 tuerca de fijación, 02 anillos de goma, 01 adhesivo orientativo y 02 restrictores de caudal.
COMPOSIÇÃO DO PRODUTO	Ligas de cobre, plástico de engenharia, elastômeros e aço inoxidável.
PRODUCT COMPOSITION	Copper alloys, engineering plastic, elastomers and stainless steel.
COMPOSICIÓN DEL PRODUCTO	Aleaciones de cobre, plástico de ingeniería, elastómeros y acero inoxidable.
CONSERVAÇÃO E LIMPEZA	Usar apenas flanela, água e sabão neutro, pelo menos uma vez por semana. Eventualmente pode ser aplicada cera automotiva a base de silicone. Não utilize produtos abrasivos e produtos para limpeza pesada ou à base de cloro. Se necessário, poderá ser utilizado para limpeza final uma flanela com álcool.
CARE AND CLEANING	Use only soft cloth, water and soft soap once a week. Car wax may be applied occasionally. Do not use abrasive or heavy/chlorine based cleaning products. If necessary, a flannel with alcohol may be used for final cleaning.
CUIDADO Y LIMPIEZA	Debe usar solo flanela, agua y jabón neutro, como mínimo una vez a la semana. Eventualmente puede ser limpiado con cera de coche a base de silicona. No utilice productos abrasivos y productos para limpieza pesada o a base de cloro. Si necesario, se puede utilizar para la limpieza final una flanela con alcohol.
PEÇAS DE REPOSIÇÃO E COMPONENTES	Poderá ser adquirido na Assistência Técnica Docol. Dúvidas, ligue 0800 474 333 ou docol@docol.com.br
SPARE PARTS AND COMPONENTS	Available at Docol Authorized Distributor in your country. Export Department: docol@docol.com.br
REPUESTO DE MANTENIMIENTO	Llame al Distribuidor Autorizado Docol en su país o póngase en contacto con el Departamento de Exportación: docol@docol.com.br

DocolResponde
0800 474 3333

docoloficial

docol.com.br

docol

Tempo de ciclo
Flush time
Tiempo de ciclo



4 - 10s

Faixa de pressão
Working pressure
Presión de trabajo



0,2 - 4,0 kgf/cm²
2 - 40 m.c.a
3 - 58 PSI

Água quente fria
Cold and hot water
Agua caliente y fría



Máx.
40°C
104°F

Bitola
Gauge
Diámetro



DN 15
G 1/2"

Funcionamento | Operation | Funcionamiento

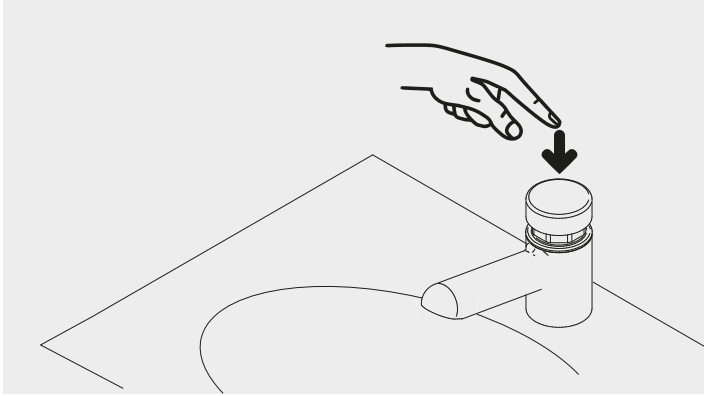

Dimensão | Dimension | Dimensiones

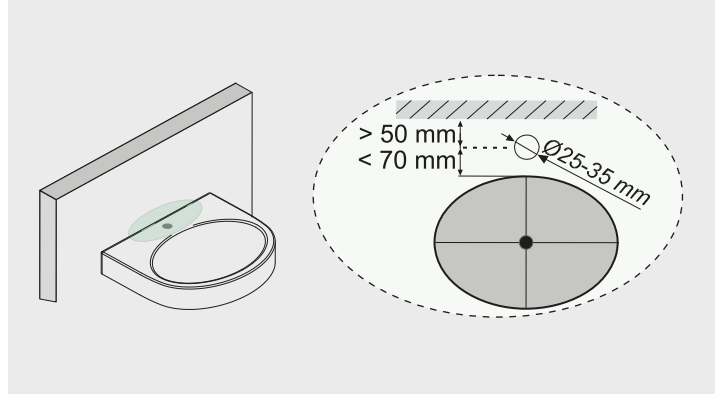

Instalação | Installation | Instalación

1

Verifique a pressão local e instale de acordo com a tabela ao lado.
Check the local pressure and install according to the chart beside.
Verifique la presión local y instale de acuerdo con la tabla al lado.

2 - 8 m.c.a
20 - 80 kPa
0,2 - 0,8 kgf/cm²
3 - 11 PSI

Sem restritor de vazão
Without flow restrictor
Sin restrictor de caudal

8 - 20 m.c.a
80 - 200 kPa
0,8 - 2,0 kgf/cm²
11 - 29 PSI

Restritor de vazão vermelho
Red flow restrictor
Restrictor de caudal rojo

20 - 40 m.c.a
200 - 400 kPa
2,0 - 4,0 kgf/cm²
29 - 58 PSI

Restritor de vazão preto
Black flow restrictor
Restrictor de caudal negro



(A) Restritor de vazão
(A) Flow restrictor
(A) Restrictor de caudal

DICA: O produto sai de fábrica com restritor vermelho. Instale o produto e se a vazão for muito baixa, retire o restritor. Se a vazão for muito alta, substitua-o pelo restritor preto.

2

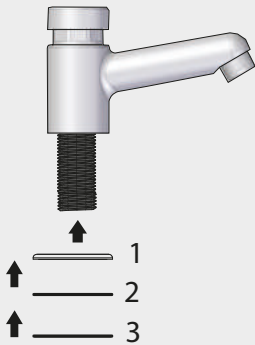

3

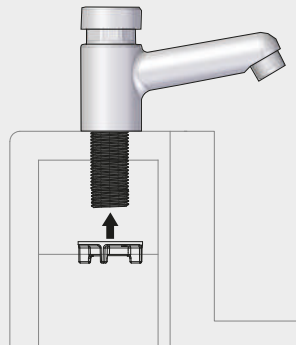

4

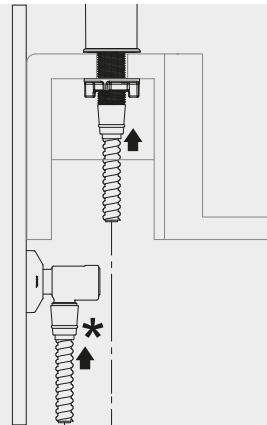

*Não acompanha o produto
*Not supplied with the product
*No acompaña el producto

Limpeza do arejador | Aerator cleaning | Limpieza del aireador

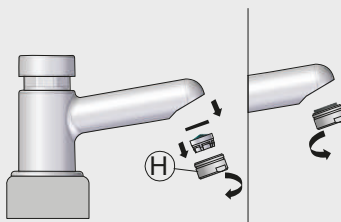

Retire o arejador (H).
Lave bem em água corrente e recolha-o.
Take the aerator (H).
Wash it using water and put it again.
Saque el aireador (H).
Lave bien en agua corriente y réarmelo.



Recomenda-se a aquisição do RRV (Registro Regulador de Vazão - Cód. 13030023) para maior economia de água e aumento da vida útil do produto.

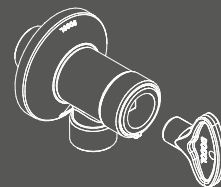

It's recommended to buy a Flow Control Valve (Code 13030023) to save water and increase the product life.

Si recomienda la compra del RRC (Registro Regulador de Caudal - Cód. 13030023) para obtener mayor economía de agua y aumentar la vida útil del producto.

A DOCOL assegura a partir de 01/03/2015, garantia sem limite de tempo em seus produtos no que tange a defeitos nos materiais e processos de fabricação, para o uso em instalações residenciais em condições normais de acordo com as normas brasileiras aplicáveis ao produto enquanto o mesmo pertencer exclusivamente ao comprador original (comprador que realizou a compra), com a apresentação de documento fiscal de aquisição ou cadastro feito no site www.docol.com.br/garantia no prazo de 3 (três) meses após a compra dos produtos DOCOL.

Para manter a garantia sobre os produtos Docol, qualquer manutenção deve ser realizada pela Assistência Técnica Autorizada DOCOL que está credenciada a executar serviços de troca de peças de reposição originais ou produtos.

Durante os 10 primeiros anos a contar da data de compra validada pela nota fiscal ou cadastro no site indicado, a DOCOL assegura a cobertura dos custos de peças de reposição originais e serviços prestados pela rede de Assistsências Técnicas Autorizadas. Após este período, a DOCOL garante sem limite de tempo o envio sem custos das peças de reposição originais ou de um produto novo caso se encaixe nesta condição de garantia.

A Docol compromete-se a solucionar problemas consequentes de falhas de materiais e processos de fabricação aplicados ao uso em instalações residenciais em condições normais conforme as normas brasileiras aplicáveis ao produto, conforme mencionado acima. A responsabilidade da Docol restringe-se somente ao envio do componente ou produto que apresentou defeito de fabricação. A garantia é aplicada a partir da data de aquisição, comprovada através da apresentação da nota fiscal de compra do produto e/ou cadastro no site www.docol.com.br/garantia.

Hipóteses de exclusão da garantia:

- Peças perdidas;
- Peças danificadas pelo manuseio, instalação ou uso inadequados;
- Peças danificadas pelo desgaste natural do uso, como: anéis de vedação, retentores, cunhas, mecanismos de vedação, baterias, etc.
- Manutenção incorreta realizada por pessoas não autorizadas;
- Instalações incorretas e/ou erros de especificação;
- Produtos com corpos estranhos em seu interior como: colas, lubrificantes, detritos, fita veda rosca, estopas, ou que impossibilite o seu correto funcionamento;
- Produtos instalados onde a água apresentar impurezas, detritos ou conter substâncias estranhas a mesma e que venham causar mau funcionamento;
- Utilização de peças não originais;
- Adaptação e/ou acabamento não original de fábrica;
- Danos causados nos acabamentos por limpeza com líquidos corrosivos, solventes, limpeza com materiais abrasivos, manuseio inadequado, batidas, quedas, instalação em ambientes com atmosfera agressiva e falta de limpeza periódica.

Asseguramos a oferta de componentes de reposição enquanto não cessar a comercialização do produto. Caso cessada a comercialização, a DOCOL manterá a oferta de reposição de sua linha de produtos por um período razoável de tempo, na forma da lei.

A garantia contratual obedecerá aos prazos ora estabelecidos, sendo vedada a transferência da garantia para outro consumidor, independentemente de o consumidor tê-la utilizado.

INFORMAÇÕES IMPORTANTES:

- Para peças danificadas pelo desgaste natural do uso, será considerado o período de garantia de 5 (cinco) anos.
- Os produtos instalados em locais públicos, de uso coletivo e/ou ambientes externos terão o período de garantia específico de 5 (cinco) anos (exceto produtos eletrônicos).
- Produtos elétricos/eletrônicos e produtos instalados para uso industrial terão o período de garantia de 1 (um) ano.
- A DOCOL não se responsabilizará pelos custos originados por problemas de instalação e manutenção inadequada, e pelo uso de peças de reposição não originais.
- Alguns produtos, pelas suas características, têm um tempo de garantia específico, diferente do tempo constante deste termo. Neste caso, vale o termo constante no seu próprio manual de instrução.
- A garantia sem limite de tempo não é válida para aquisições feitas através de construtoras. Para esta compra, a garantia será de 10 (dez) anos.
- Peças com acabamentos superficiais executados através de pintura ou verniz terão o prazo de garantia de 5 (cinco) anos.
- Para a limpeza periódica, recomenda-se a limpeza semanal com flanela úmida e sabão neutro. Não deverão ser utilizados produtos à base de cloro (hipoclorito, água sanitária, etc.), bem como não é recomendada a utilização de esponjas de aço. Eventualmente poderá ser realizada a aplicação de cera automotiva a base de silicone.

Não sendo caracterizada a garantia, a responsabilidade de qualquer ônus será do consumidor.

A DOCOL está sempre buscando aperfeiçoamento tecnológico em seus produtos. Por isso, poderá alterar seus produtos sempre que julgar necessário, sem prévio aviso.

Esta garantia é concedida para produtos adquiridos e instalados em território nacional.

Warranty: Call Docol Authorized Distributor in your country or Docol Export Department : docol@docol.com.br

Validade indeterminada

Undetermined expiration date | Validez indeterminada

DOCOL INDÚSTRIA E COMÉRCIO LTDA

Indústria Brasileira – CNPJ 75.339.051/0001-41
 Av. Edmundo Doubrava, 1001 – Zona Industrial Norte
 CEP 89.219-502 – Joinville/SC
 Docol Responde – 0800 474 3333 – docol@docol.com.br