

400 mm

100 mm

150 mm

1ª FOLD

2ª FOLD

**3 - FUNCIONAMENTO E USO**

Regule a vazão e a temperatura da água na alavanca, conforme as figuras.

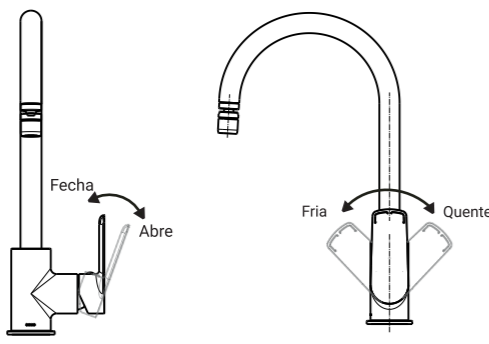

Movimente a bica do misturador, para a direita ou para a esquerda, conforme a necessidade.

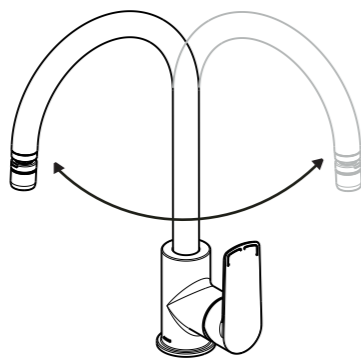

**4 - MANUTENÇÃO E CONSERVAÇÃO**

**LIMPEZA DO AREJADOR:**  
Desrosqueie a capa do arejador manualmente. Retire o dispensor, lavando-o em água corrente.

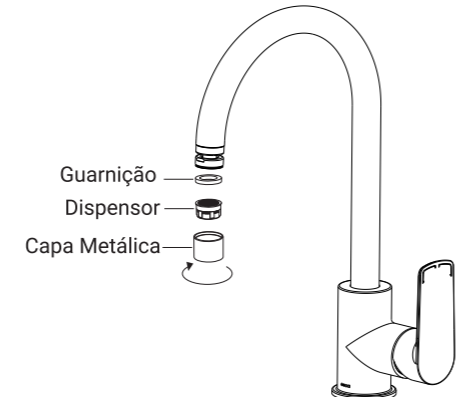

Limpe periodicamente o acabamento pelo menos uma vez por semana, apenas com pano macio, água e sabão neutro. NÃO USE palha de aço sapólio ou produtos químicos

**5 - COMPOSIÇÃO BÁSICA**

Ligas de Cobre (Bronze e Latão), Ligas de Zinco (Zamac), Aço Inoxidável, Plásticos de Engenharia e Elastômeros.

**Certificado de Garantia**

Os metais e louças sanitárias DECA, produzidos dentro dos mais avançados padrões de tecnologia e qualidade, incorporando a experiência e a tradição de mais de meio século, são garantidos durante 10 anos, a partir da data de aquisição, comprovada mediante apresentação da nota fiscal de compra. Adicionalmente a garantia de 10 anos, a DECA oferece a cobertura dos custos de mão de obra dos serviços executados peça rede de Serviço autorizado DECA, durante o primeiro ano de vigência desta garantia. Esta garantia aplica-se exclusivamente a produtos adquiridos a partir de 1995, sendo que a responsabilidade do fabricante restringe-se unicamente ao produto.

A presente garantia não será aplicada nas seguintes situações: • Danos sofridos pelo produto em consequência de quedas acidentais, maus tratos, manuseio inadequado, instalação incorreta e erros de especificação; • Danos causados aos acabamentos por limpeza inadequada (produtos químicos solventes, abrasivos do tipo saponáceo, palha de aço, esponja dupla face); • Peças que apresentem desgaste natural pelo uso regular, tais como: vedantes, graxetas, anéis de vedação, guarnições, cunhas, mecanismos de vedação; • Produtos que foram reparados por pessoas não autorizadas pelo Serviço Autorizado DECA; • Aplicação de peças não originais ou inadequadas, ou ainda adaptação de peças adicionais sem autorização prévia do fabricante; • Produtos instalados em locais onde a água é considerada não potável ou contenha impurezas e substâncias estranhas à mesma, que ocasiona o mau funcionamento do produto; • Objetos estranhos no interior do produto que prejudiquem ou impossibilitem o seu funcionamento; • Produtos instalados para USO PÚBLICO, que terão os períodos de garantia reduzidos em 50%.

Ocorrendo eventual necessidade de manutenção em seu produto, utilize a rede de Postos de Serviço Autorizado DECA, ou contate nossos outros serviços para quaisquer esclarecimentos. Este Certificado é válido em todo o Território Nacional.

**dexco**

Escritório Comercial: Rua Comendador Souza, 57.  
CEP 05037-090. São Paulo, SP. - (11) 3874 1600.  
MS: Rua Comendador Souza, 57. CEP 05037-090. São Paulo, SP.  
CNPJ: 97.837.181/0018-95. IE: 148.716.568.114.  
MP: Avenida Antonio Frederico Ozanan, 12000. CEP 13213-030. Jundiá, SP. CNPJ: 97.837.181/0021-90. IE: 407.489.347.118.  
MJ: Rua Rodolfo Anselmo, 385. CEP 12321-510. Jacareí, SP. CNPJ: 97.837.181/0041-34. IE 392.135.285.115.  
Indústria Brasileira. Feito na China.

Atendimento ao Consumidor  
**0800 011 7073**  
atendimento.sac@dex.co

A Deca se reserva o direito de alterar os produtos deste manual, sem prévio aviso.



**DECA**

**Manual de Instruções**  
**DECA**  
Monocomando 2251 - Level One

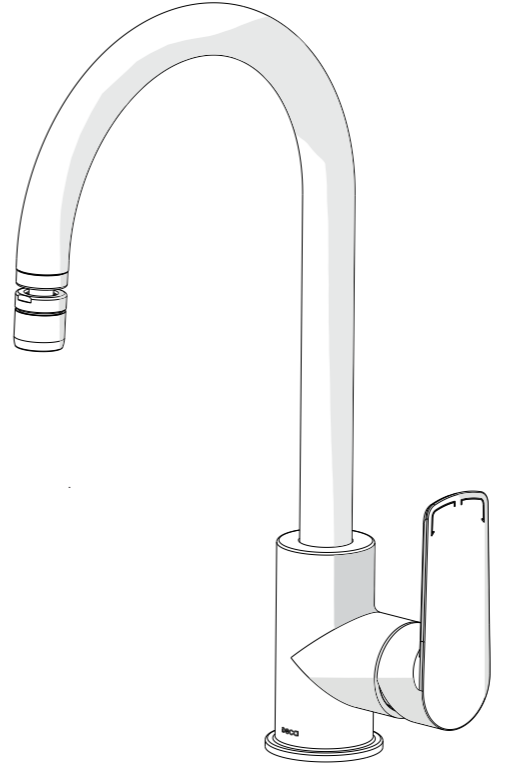

Back

Front

Flyer provided folded - 2 folds

High quality paper 75 g/m2 - 1 x 1 color black

## AGRADECIMENTO

Obrigado por escolher a marca Deca. Você acaba de adquirir um produto que expressa a nossa busca por design, inovação, tecnologia e qualidade. Acreditamos que este produto esteja alinhado com a sua confiança em relação a nossa marca.

**AVISO:** Leia atentamente as informações de instalação antes de instalar o produto. Guarde este manual para futuras consultas.

## 1 - DIMENSÕES

Antes de instalar, feche o registro. Observe as medidas abaixo:

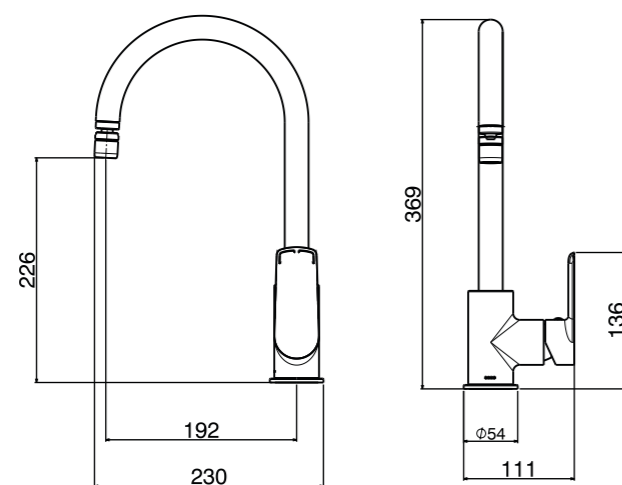

\*medidas em milímetros

## 2 - INSTRUÇÕES DE INSTALAÇÃO

### PASSO 1 :

As duas ligações flexíveis já vem conectadas ao misturador monocomando de fábrica, por dentro do tubo.

**ATENÇÃO**  
A furação do tampo da pia deverá ter o diâmetro de 35±2mm.

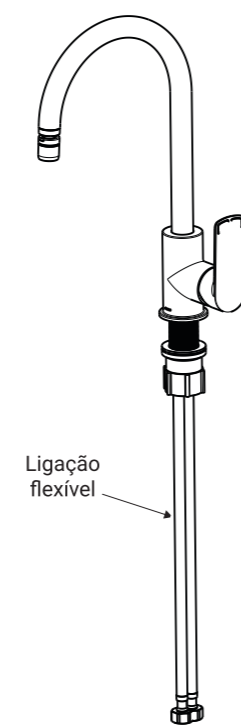

### PASSO 2 :

Posicione o monocomando por cima do furo, em seguida passe os flexíveis por dentro da porca de fixação, será necessário passar um flexível de cada vez e aperte manualmente a porca.

Se necessário utilize também massa de calefetar. (Não acompanha o produto).

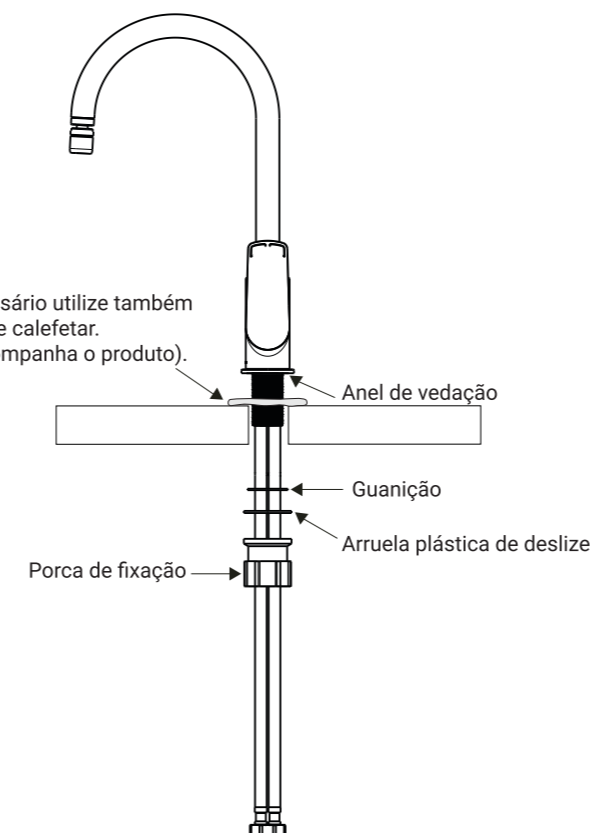

### PASSO 3 :

Conecte as ligações flexíveis nos pontos de água quente e fria utilizando um niple de 1/2" para cada ponto de água.

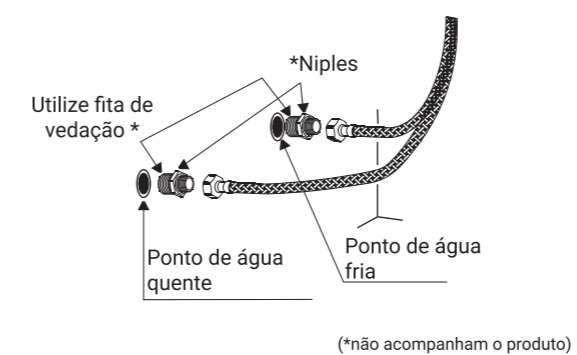

### PASSO 4 :

Teste a estanqueidade e pronto! Seu novo produto monocomando está instalado.

